

BLACKHAWK®

4WD ANCHORING SYSTEM



All the right tools. **BLACKHAWK.**

アンカーリング例

フレームの固定①



シルの固定(ワンボックス車等)②



サスペンションリンクの固定(パーツ付)③



サスペンションリンクの固定(パーツ無し)④



雌ねじの固定⑤



ロケットホールの固定⑥



組み合わせ要領(固定例)

フレームの固定①

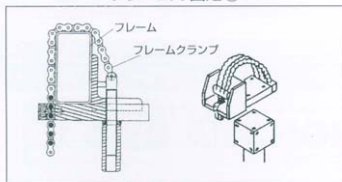

シルの固定(ワンボックス車等)②

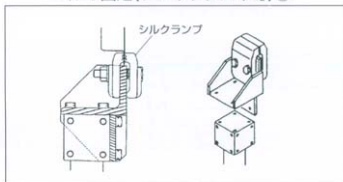

サスペンションリンクの固定(パーツ付)③

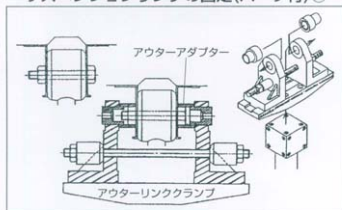

サスペンションリンクの固定(パーツ無し)④

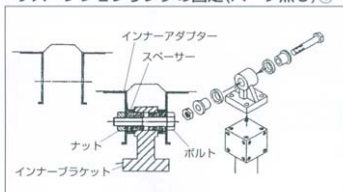

雌ねじの固定⑤

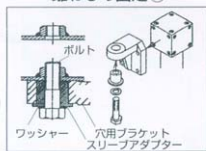

ロケットホールの固定⑥

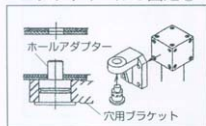

アクセサリキャビネット

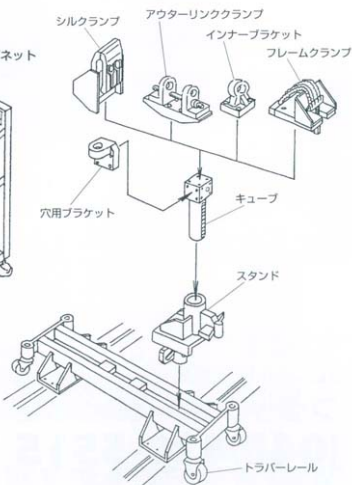
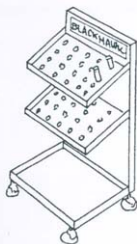

仕様

FM-2200(ウィニングアンカー用)

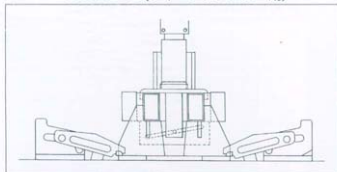

FM-555(マスターロック用)

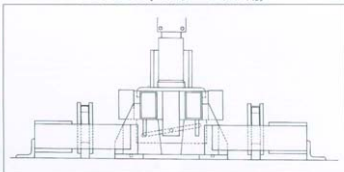

構成部品

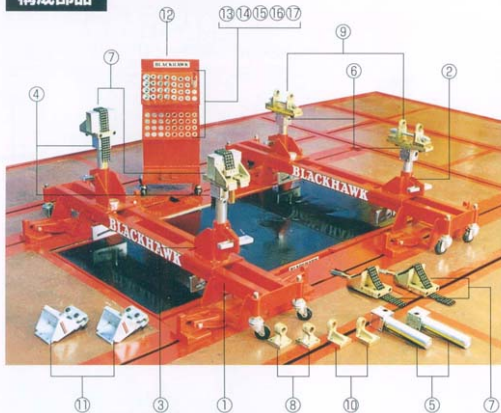

No.	部品名	数
①	トラバーレール スタンド	2
②	ショート	2
③	ロング	2
④	キューブ	
⑤	回転ショート	2
⑥	回転ロング	2
⑦	固定	2
トップ治具		
⑧	フレームクランプ	4
⑨	インナーブラケット	2
⑩	アウターリンククランプ	2
⑪	穴用ブラケット	2
⑫	シルククランプ	2
⑬	アクセサリキャビネット	1
アクセサリ		
⑭	スリープアダプター	012 4 014 4 016 4 018 4 020 4 022 4
⑮	ホールアダプター	010 2 012 2 014 2 016 2 018 2 020 2 022 2
⑯	アウターアダプター	022 4 026 4 028 4
⑰	インナーアダプター	010 4 012 4 014 4
⑱	スペーサー	t2.5 10 t7.5 10

BLACKHAWK Automotive Service Equipment

ブラックホーク株式会社
(048)430-5515

〒335-0027 埼玉県戸田市氷川町1-9-19 FAX. (048) 430-5525

代理店