

NEW

BLACKHAWK®

QUADRI-CLAMP®

クオドリ・クランプ

EK-150

ボディ・アンカー・システムと一体化する新しい
ブラックホーク・クオドリ・クランプ

クオドリ・クランプは、車体に組付けて、衝突の損傷の修正時間を短縮する特製 新アンダーボディ・クランプ・システムです。クオドリ・クランプは、アンダーボディ部に頑丈な四面の箱形フレームを組み込み、強い引きでも新しい損傷が出ないように強化します。時間節約と損傷予防に効果抜群！

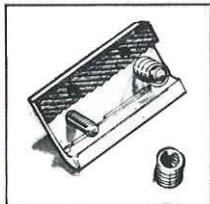
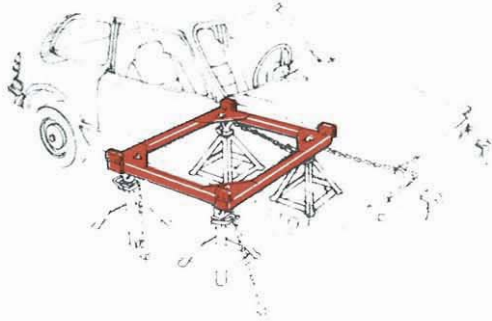
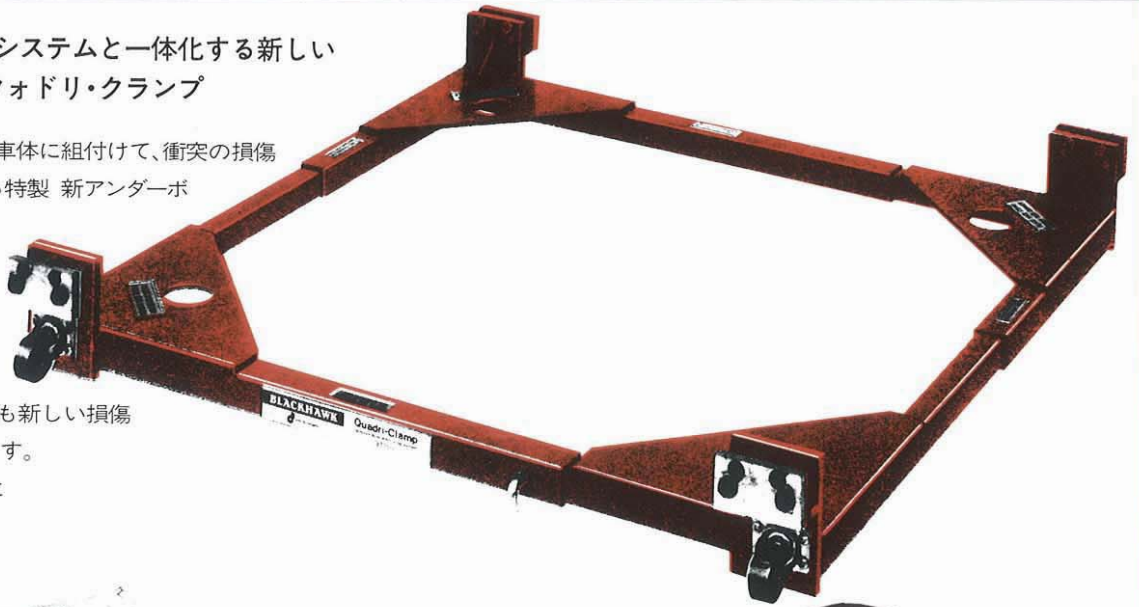

改良された噛み合せ部…全方向へガッチリ…ピンチをちょっと調節、クランプ滑りの心配がありません。

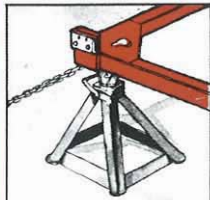

アンカー連結穴とスタンド・パッドが各アゴに…支えが楽で思い通りにアンカーを接続できます…アンカーがどの方向でもOK。

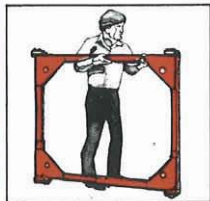

キャスターで移動ラクラク…一人で作業へ直行…軽く持ち上がり、運搬具もいりません。

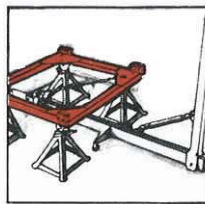

床留め式、ラック式、ドーザータイプに適合…どんなシステムでも使えます…特別なアタッチメントは一切いりません。

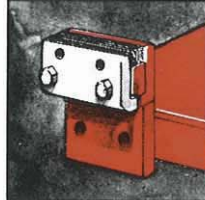

各コーナーに大型のアゴ（台座）…車を確実に保持…アンカー荷重が最適な位置になります。

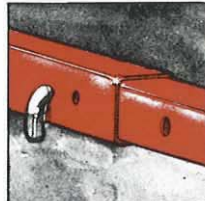

長さ約106～160cm、巾約111～145cmに適合…ピンチの調節でどんなサイズの車にもピッタリ合致…特別なアタッチメントもアダプターもいりません。

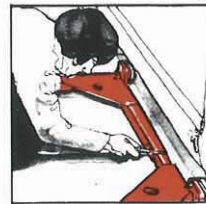

簡単な一人作業…組付け数分…従来方式にくらべて時間と労力を大巾に節約します。

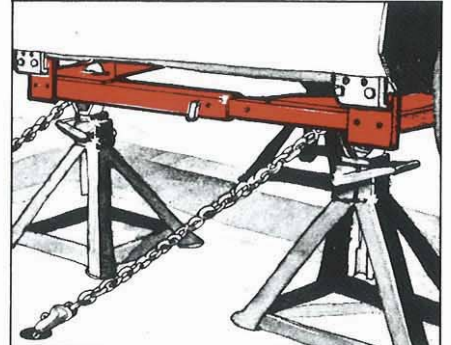

アンカー・チェーンを引掛けて、サア引き作業OKです。

BLACKHAWK®

AN APPLIED POWER PRODUCT